

# Rohrschellen, Bandschellen

Rohrschellen

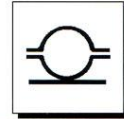

Rohrschellen, verzinkt für Flach-VZ (inkl. verzinkten Schrauben und Muttern)								Doppel-Rohrschellen, verz. für Flach-VZ (inkl. verzinkten Schrauben und Muttern)							
		Stahl, verzinkt				Deckel		Unter teil		Stahl, verzinkt					
Durch- messer		Lochabstand in mm						Lochabstand in mm							
		70	350	500	700	900		70	70	350	500	700	900		
42		R-R.07	R-R.35					R-0.07	R-U.07						
48		R-R007	R-R035	R-R050				R-0007	R-U007						
60		R-R107	R-R135	R-R150	R-R170	R-R190		R-0107	R-U107	R-D107	R-U135	R-U150	R-U170	R-U190	
76		R-R307	R-R335	R-R350	R-R370	R-R390		R-0307	R-U307	R-D307	R-U335	R-U350	R-U370	R-U390	
108		R-R607	R-R635	R-R650	R-R670	R-R690		R-0607	R-U607						
133		R-R707						R-0707	R-U707						
Aufpreis für 2 Schrauben und Muttern aus Edelstahl M8 x 25								0,75		R-R002					
<b>Bandschellen, verzinkt für Flach-VZ</b>															
Lochabstand in mm		roh	verzinkt	70	350	500	700	900							
		R-B000	R-B001	R-B007	R-B035	R-B050	R-B070	R-B090							
<b>Y-Bandschelle verzinkt</b> Ausladung 133 mm für Fahnenhalterung Lochabstand 70 mm								<b>Schellen vorkopfgeschweißt</b>							
R-BE07															
								350		500		700		900	
								60							
								76		R-K350					

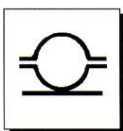

## Klemmschellen, Bandschellen

Rohrschellen  
Standard

<b>Alform-Klemmschellen aus Aluminium, für Alformschilder</b>		für Pfosten Ø 48 mm	für Pfosten Ø 60 mm	für Pfosten Ø 76 mm		für Band (für Rund- und Alformschilder)
	Einfachschelle	RKS 48	RKS 60	RKS 76		R-P004
	Doppelschelle	RDKS48	RDKS60	RDKS76		
	Oberteil mit Klemmstück	RKS048	RKS060	RKS076		
	Unterteil	RKSU48	RKSU60	RKSU76		
Schloß-Schraube m. Mutter V2A M 8x25		QE 08222			Warengruppe 52 (Schrauben)	
Klemmteil (40 mm breit)		RKT 00				
Klemmteil (90 mm breit)		RKT 01				
<b>Rundform-Klemmschellen aus Aluminium, für Alformschilder</b>		für Pfosten Ø 48 mm	für Pfosten Ø 60 mm	für Pfosten Ø 76 mm		für Band
	Einfachschelle	RSK 48	RSK 60	RSK 76		
	Doppelschelle	RDRK48	RDRK60	RDRK76		
<b>Super-Klemmschellen aus Aluminium, für Flach-, Rundform- u. Alform-VZ</b>		für Pfosten Ø 48 mm	für Pfosten Ø 60 mm	für Pfosten Ø 76 mm	für Pfosten Ø 108 mm	für Band
	Einfachschelle	RSK 48	RSK 60	RSK 76	RSK108	
	Doppelschelle	RDSK48	RDSK60	RDSK76	RDSK10	
<b>Edelstahl-Klemmschellen für Rundform-Schilder</b>		für Pfosten Ø 48 mm	für Pfosten Ø 60 mm	für Pfosten Ø 76 mm		für Band
	Einfachschelle	RES 48	RES 60	RES 76		RESB00
	Doppelschelle	RESD48	RESD60	RESD76		
	Klemmteil	RESK48	RESK60	RESK76		
	Rohrteil	RESU48	RESU60	RESU76		
	<b>Edelstahlband- schelle</b> für Flachschilder	Länge	Loch	Lochabstand	Artikel-Nr.	
		120 mm	9 x 25 mm	67-100 mm	RESB10	
		140 mm	7 x 30 mm	60-105 mm	RESB40	
		170 mm	9 x 40 mm	100-170 mm	RESB170	

# Rohrausleger, Band- und Wandausleger

Rohrschellen  
Standard

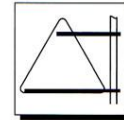

	Ø	Bestell-Nr.	
<p><b>Größe 1 70 %</b></p>	Bandmontage	R-AB39	<p><b>Größe 1 70 %</b></p>
	Halbausleger		
	60	R-A139-1	
	76	R-A339-1	
	60	R-A139	
	76	R-A339	
<p><b>Größe 1 70 %</b></p>	Bandmontage	R-AB60	<p>420 Ø 630 SL 420 x 420</p> <p>231 x 420 315 x 420 420 x 420</p> <p>500 x 500 750 x 500</p>
	Halbausleger		
	60	R-A160-1	
	76	R-A360-1	
	60	R-A160	
	76	R-A360	
<p><b>Größe 2 100 %</b></p> <p>entspricht: FH 7, FH 13, FH 16</p>	Bandmontage	R-AB53	<p><b>Größe 2 100 %</b></p> <p>600 Ø 900 SL 600 x 600</p> <p>330 x 600 450 x 600 600 x 600</p> <p>750 x 750 840 x 840 750 Ø</p>
	Halbausleger		
	60	R-A153-1	
	76	R-A353-1	
	60	R-A153	
	76	R-A353	
<p><b>Größe 2 100 %</b></p> <p>entspricht: FH 1, FH 4</p>	Bandmontage	R-AB95	<p><b>Größe 2 100 %</b></p> <p>900SW</p>
	Halbausleger		
	60	R-A195-1	
	76	R-A395-1	
	60	R-A153	
	76	R-A395	

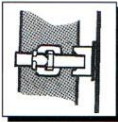

## Stahlzubehör und Werkzeuge Schneckenschraubenschellen

### Schellen mit Schneckenantrieb, rostfrei

Abbildung	Bezeichnung	Artikel-Nr.	Euro
	Spannbereich 40 - 60 mm Ø	TS004006	
	Spannbereich 50 - 70 mm Ø	TS005007	
	Spannbereich 60 - 80 mm Ø	TS006008	
	Spannbereich 70 - 90 mm Ø	TS007009	
	Spannbereich 80 - 100 mm Ø	TS008010	
	Spannbereich 100 - 120 mm Ø	TS010012	
	Spannbereich 120 - 140 mm Ø	TS012014	
	Spannbereich 140 - 160 mm Ø	TS014016	

### Endlos-Schneckenschraubenschellen für jeden Spannbereich

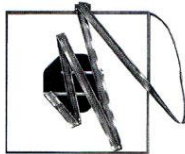

Schneckenschraubenband  
1 Rolle 30 m  
TSB01000

Schellenband ohne Schraub-  
gehäuse 1 m  
TSB01001

### Schraubgehäuse

Einzel (ohne Band)  
TSS01001

Im Karton mit 50 Stück  
TSS01000



### Band- schlaufen

für 13 mm Band (1/2")

je Stück TS001001  
100 St.-Packung TS001000

für 19 mm Band (3/4")

je Stück TS003001  
100 St.-Packung TS003000



### StahlbänderV2A

(1/2") 13 mm x 30 m

1 Rolle TB001100

1 Meter TB001101

(3/4") 19 mm x 30 m

1 Rolle TB003100

1 Meter TB003101



### Schraubenschlaufen



für 13 mm Band

(1/2") je Stück TSSR1001

für 19 mm Band

(3/4") je Stück TSSR3001

### Spannwerkzeug

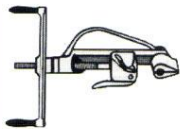

Dieses Qualitätswerkzeug besteht aus sorgfältig verarbeitetem Spezialstahl, geschmiedet u. vergütet, die Zugspindel ist gehärtet, alle Teile großzügig verzinkt, standardmäßig mit Rollgriffen versehen für bequeme Handhabung und lange Lebensdauer  
TSW01000

### Spannschloß

in Verbindung mit Stahlband  
30x0,8 mm, kein Spanngerät erforderlich  
TSPS1001



### Ersatzteile für Spannwerkzeug

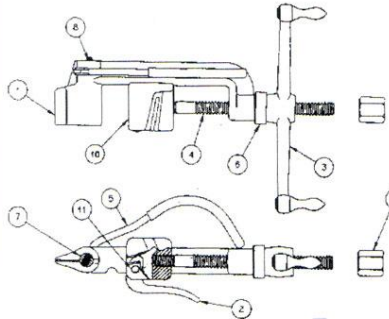

Nr.	Bezeichnung	Artikel-Nr.
1	Werkzeugrahmen	TSWR1000
2	Excenter-Hebel	TSWH1000
3	Kurbel	TSWK1000
4	Spann-Spindel	TSWP1000
5	Schneidmesserhebel	TSWC1000
6	Druck-Kugellager	TSWD1000
7	Schneidmesser	TSWM1000
8	Imbusschraube	TSWI1000
9	Spannmutter	TSWS1000
10	Spann-Kloben	TSWL1000
11	Excenter-Hebelzapfen	TSWZ1000
12	Kraftbegrenzer-Handkurbel	TSWK1010

Kraftbegrenzer

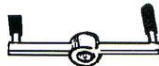

Diese Handkurbel wird anstelle der normalen Handkurbel verwendet. Die eingebaute Vorrichtung erlaubt das Drehmoment zu limitieren. Genaue Angaben liegen jedem Kraftbegrenzer bei.