

Rohrrahmen

Standard nach IVZ-Norm

mit 1 Standrohr

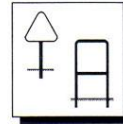

Rahmentyp	Schildmaße in mm	Rahmen- rohr Ø	Standrohr Ø, Wandung	IVZ-Nr.	Artikel-Nr.	Euro Bodenfreiheit mm		Funda- ment- typ
						1000	2250	
	SL 630 SL 900 SL 1260	27 27 33	60/2,0 60/2,0 76/2,0	E01 E02 E03	AE 01261 AE 02261 AE 03271			A A B
	SL 630 SL 900 SL 1260	27 27 33	60/2,0 60/2,0 76/2,0	E03 E07 E08	AE 06261 AE 07261 AE 08271			A A B
	Ø 420 Ø 600 Ø 750 Ø 600 Ø 750	27 27 27 27 27	60/2,0 60/2,0 60/2,0 60/2,0 60/2,0	E11 E12 E13 E17 E18	AE 11261 AE 12261 AE 13261 AE 17261 AE 18261			A A A A A
	SW 900 SW 1050	27 33,7	76/2,0 76/2,9	E22 E23	AE 22271 AE 23271			B B
	420/420 600/600 750/750 840/840	27 27 27 27	60/2,0 60/2,0 60/2,9 76/2,0	E31 E32 E33	AE 31261 AE 32261 AE 34261 AE 33271			A A A A
			 2 Schellen siehe Seiten 4 - 5					
	420/420 600/600	27 27	60/2,0 60/2,0	E36 E37	AE 36261 AE 37261			A A
	200/750 200/1000 300/800 333/1000 333/1250 350/1050	27 27 27 27 27 27	60/2,0 60/2,0 30/2,0 60/2,0 60/2,0 60/2,0	E41 E42 E43 E44 E45 E46	AE 41261 AE 42261 AE 43261 AE 44261 AE 45261 AE 46261			A A A A A A
	420/630 600/900 600/900 840/1260	27 27 27 33	60/2,0 60/2,9 60/2,0 76/2,9	E47 E48 E49	AE 47261 AE 48261 AE 48261-2 AE 49371			A A A A
	630/420 900/600 750/500 750/500	27 27 27 27	60/2,0 60/2,9 60/2,0 60/2,0	E61 E62 E67	AE 61261 AE 62261 A40H 261 AE 67261			A A A A
Nach IVZ-Norm: Mindestabmessungen von Fundamenten für Rohrfosten und Rohrrahmen								
Stahl-Rohrfosten/-rahmen			nicht bindige Böden					
Durchmesser (mm)			Mindestabmessung (Durchmesser x Tiefe mm)			Fundament-Typ		
48,3			0,30 x 0,75			A		
60,3			0,30 x 0,75			A		
76,1			0,30 x 0,85			B		



Rohrrahmen

Standard nach IVZ-Norm

Wegweiser

Schildmaße in mm	notwendiges Fundament „A“										
	Bandmontage			mit 1 Standrohr Bodenfreiheit 2250 mm				mit 2 Standrohren Bodenfreiheit 1000 mm			
	IVZ- Nr.	Artikel-Nr. Preis	Rahmen- rohr Ø	IVZ- Nr.	Artikel-Nr. Preis	Rahmen- rohr Ø	Standrohr Ø, Wand.	IVZ- Nr.	Artikel-Nr. Preis	Rahmen- rohr Ø	Standrohr Ø, Wand.
1 x 200/750	-	AF802201B	27	-	AE802201	27	60/2,0				
1 x 250/1000	FB 811	AF811201B	27	E 811	AE811261	27	60/2,0	Z 811	AZ811551	48	48/2,0
1 x 350/1250	FB 822	AF822201B	27	E 822	AE822261	27	60/2,0	Z 822	AZ822552	48	48/2,0
1 x 350/1400	FB 829	AFB829201B	27	E 829	AE829261	27	60/2,0	Z 829	AZ829551	48	48/2,0
1 x 350/1500	FB 823	AF823201B	27	E 823	AE823261	27	60/2,0	Z 823	AZ823552	48	48/2,0
1 x 350/1750	-	AF824201B	27	E 824	AE824371	27	60/2,9	Z 824	AZ824552	48	48/2,0
1 x 400/1500	-	AF833201B	27	E 833	AE833371	27	60/2,9	Z 833	AZ833552	48	48/2,0
1 x 400/1750	-	AF834201B	27	E 834	AE834371	27	60/2,9	Z 834	AZ834552	48	48/2,0
1 x 400/2000	-	AF835201B	27	E 835	AE835371	27	76/2,0	Z 835	AZ835552	48	48/2,0
1 x 450/1500	-	AF843301B	33	E 843	AE843371	33	76/2,0	Z 843	AZ843552	48	48/2,0
1 x 450/1750	-	AF844301B	33	E 844	AE844371	33	76/2,0	Z 844	AZ844552	48	48/2,0
1 x 450/2000	-	AF845301B	33	E 845	AE845371	33	76/2,0	Z 845	AZ845552	48	48/2,0
1 x 500/1750	-			E 854	AE854371	33	76/2,9	Z 854	AZ854552	48	48/2,0
1 x 500/2000	-			E 855	AE855371	33	76/2,9	Z 855	AZ855551	48	48/2,0
1 x 500/2250								Z 856	AZ856552	48	48/2,0
1 x 500/2500								-	AZ 857661	60	60/2,0
1 x 600/2000								Z 875	AZ 875661	60	60/2,0
1 x 600/2500								Z 877	AZ 877661	60	60/2,0

! NEU !



=



+



2 Schellen

Die Verwendung dieser Fahnschellen ermöglicht die Montage der Bandrahmen an Rohrpfosten Ø 60, 76 und 108 mm.

je Stück



Ø 60 mm
AFS 0206



Ø 76 mm
AFS0207



Ø 108 mm
AFS0210

Rohrrahmen

Standard nach IVZ-Norm

mit 2 Standrohren

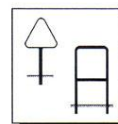

notwendiges Fundament „A“ nach IVZ- Norm (siehe Seite 1)

Rahmentyp	Schildmaße in mm	Rahmen- rohr Ø	Standrohr Ø,Wand.	Bodenfreiheit in mm	IVZ-Nr.	Artikel-Nr.	Euro
	2 x 250/1000	48	48/2,0	1000		AZ911551	
	2 x 350/1250	48	48/2,0	1000	Z 922	AZ922551	
	2 x 350/1400	48	48/2,0	1000	Z929	AZ929551	
	2 x 350/1500	48	48/2,0	1000	Z 923	AZ923551	
	2 x 350/1750	60	60/2,0	1000	Z 924	AZ924661	
	2 x 400/1500	60	60/2,0	1000	Z 933	AZ933661	
	2 x 400/1750	60	60/2,0	1000	Z 934	AZ934661	
	2 x 400/2000	60	60/2,0	1000	Z 935	AZ935661	
	2 x 450/1500	60	60/2,0	1000	Z 943	AZ943551	
	2 x 450/1750	60	60/2,0	1000	Z 944	AZ944661	
2 x 450/2000	60	60/2,9	1000	Z 945	AZ945661		
2 x 500/1750	60	60/2,9	1000	Z 954	AZ954661		
2 x 500/2000	60	60/2,9	1000	Z 955	AZ955661		
2 x 500/2500	60	60/2,9	1000	Z 957	AZ957771		
2 x 600/2000	60	60/2,9	1000	Z 975	AZ975661		
2 x 600/2500	60	60/2,9	1000	Z 977	AZ977661		
	250/1500	48	48/2,0	1000	Z 71	AZ 71551	
	250/2000	48	48/2,0	1000	Z 72	AZ 72551	
	250/2500	48	48/2,0	1000	Z 73	AZ 73551	
	333/1000	48	48/2,0	1000	-	AZ 44551	
	333/1250	48	48/2,0	1000	Z 74	AZ 74551	
	350/1050	48	48/2,0	1000	-	AZ 46551	
	500/1500	48	48/2,0	1000	Z 75	AZ 75551	
	500/2000	48	48/2,0	1000	Z 76	AZ 76551	
	500/2500	60	60/2,0	1000	Z 77	AZ 77661	
	600/900	48	48/2,0	1000	Z 78	AZ 78551	
	840/1260	60	60/2,5	1000	Z 79	AZ 79661	



Rohrrahmen Halbstandard

NEU! NEU! NEU! NEU!

Lieber Kunde,

in diesem Blatt stellen wir Ihnen einen neuen Artikel aus unserem Verkaufsprogramm vor :
die Fahنشelle.

Mittels dieser Schelle montieren Sie Ihre Bandrahmen an Rohrpfeosten mit \varnothing 60, 76 und 108 mm schnell und unkompliziert.



für Pfeosten \varnothing 60 mm
Artikel-Nr.: AFS 0206



für Pfeosten \varnothing 76 mm
Artikel-Nr.: AFS 0207



für Pfeosten \varnothing 108 mm
Artikel-Nr.: AFS 0210

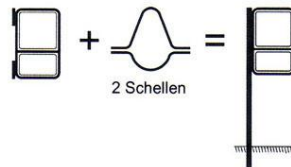

Wirtschaftlichkeit

Die Verwendung dieser Schellen erübrigt den Einkauf von teuren Sonderrahmen und ermöglicht den Einsatz von schon vorhandenen Bandmontagerahmen.

Schnelle Lieferung





Im Gegensatz zu den Einzelanfertigungen (Rahmen mit angeschweissten Rohrschellen), sind unsere Fahنشellen kurzfristig lieferbar.

Einfache Handhabung

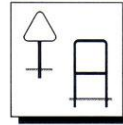
Die gutdurchdachte Konstruktion garantiert eine schnelle und einfache Fahnenmontage an Rohrpfeosten verschiedener Durchmesser.

Rohrrahmen Halbstandard



Rahmen- typ	Maße in mm	Rohr Ø	Bandmontage	
			Artikel-Nr.	Euro
	420/420	27	AFB31201	
	600/600	27	AFB32201	
	750/750	27	AFB34201	
	840/840	27	AFB33201	
	1000/1000	33	AFB35301	
	200/750	27	AFB41201	
	200/1000	27	AFB42201	
	300/800	27	AFB43201	
	333/1000	27	AFB44201	
	333/1250	27	AFB45201	
	350/1050	27	AFB46201	
	420/630	27	AFB47201	
	600/900	27	AFB48201	
	840/1260	33	AFB49301	
	650/1000	27	AFB4A201	
	630/420	27	AFB61201	
	900/600	27	AFB62201	
	750/500	27	AFB67201	
	1260/840	33	AFB69301	

! NEU !

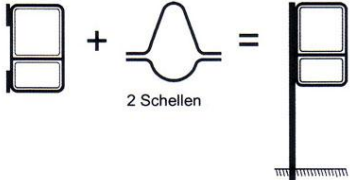

2 Schellen

Die Verwendung dieser Fahnschellen ermöglicht die Montage der Bandrahmen an Rohrfosten Ø 60, 76 und 180 mm.

 Ø 60 mm
 pro Stück AFS 0206

 Ø 76 mm
 AFS0207

 Ø 108 mm
 AFS0210



Rohrrahmen Halbstandard mit 2 Standrohren

Rahmentyp	Schildmaße in mm	Rahmen- rohr Ø	Standrohr Ø,Wand.	Höhe über Boden in mm	Bodenfreiheit in mm	Artikel-Nr.	Euro
	Ø 420 Ø 600 Ø 600	48 48 60	48/2,0 48/2,0 60/2,5	2000 2000 2000	1500 1300 1300	AZ /1551 AZ /2551 AZ /2661	
	Ø 420 und 231/420 Ø 600 und 330/600 Ø 600 und 330/600	48 48 60	48/2,0 48/2,0 60/2,5	2000 2000 2000	1250 1000 1000	AZ /1551-61 AZ /2551-71 AZ /2661-71	
	Ø 420 und 315/420 Ø 600 und 450/600 Ø 600 und 450/600	48 48 60	48/2,0 48/2,0 60/2,5	2000 2000 2000	1200 850 850	AZ /1551-62 AZ /2551-72 AZ /2661-72	
	Ø 420 und 420/420 Ø 600 und 600/600 Ø 600 und 600/600	48 48 60	48/2,0 48/2,0 60/2,5	2000 2000 2000	1000 700 700	AZ /1551-63 AZ /2551-73 AZ /2661-73	
	Ø 420 und 630/420 Ø 600 und 900/600 Ø 600 und 900/600	48 48 60	48/2,0 48/2,0 60/2,5	2000 2000 2000	850 400 400	AZ /1551-64 AZ /2551-74 AZ /2661-74	
	Ø 600 und 330/600, 450/600 Ø 600 und 600/600, 600/600	60 60	60/2,5 60/2,5	2000 2000	600 500	AZ /2661-71-73 AZ /2661-73-73	
	Ø 420 und div. Formate Ø 600 und div. Formate Ø 600 und div. Formate	48 48 60		2000 2000 2000		AZ /1551-99 AZ /2551-99 AZ /2661-99	

tiefer setzen ist möglich
Höhe über Boden bei 30 cm Einbautiefe 2,00 m

Rohrrahmen für Kirchenschilder, Ausleger-Pfosten

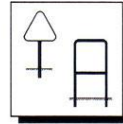

Rohrrahmen für Kirchenschilder

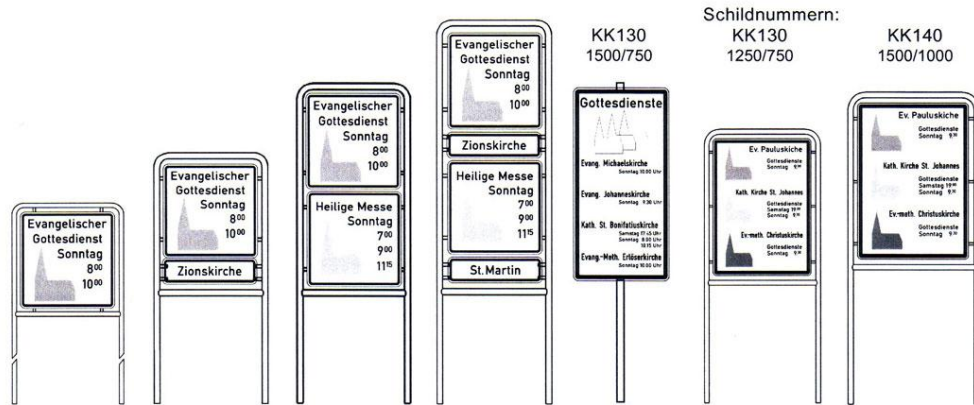

Standrohr Ø 48 mm, Bodenfreiheit 1000 mm

AZ 34551 AZ 34551-02 AZ 34551-83 AZ 34551-02-8302 Rohrpfosten mit Schellen AZ 34551-12 A1712551

Preise für Rohrrahmen ohne Schilder

Für Sonderausführungen Preise auf Anfrage

Ausleger-Rohrpfosten

Stahl feuerverzinkt Ø 60 mm für Schilderbefestigung mit Rohrschellen, Bodenfreiheit 2200 mm, ohne Rohrschellen.

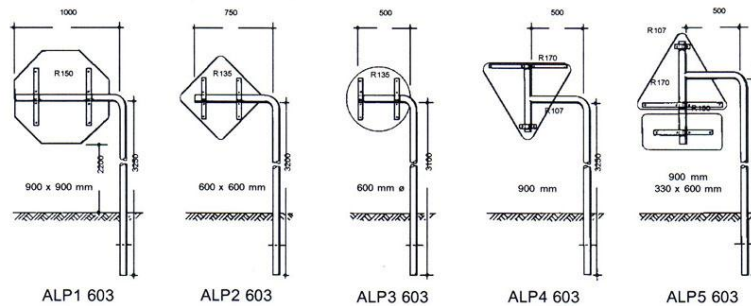

Fundament A A A A A
 nach IVZ-Norm (siehe Seite 1 unten).